



**WALLNÖFER**

SOLAR & WALLTHERM® ÖFEN

# Ersatzteilliste Walltherm®

## 2020 v1

Ergänzung zu Preisliste 2019





Sehr geehrter Kunde,

in diesem Ersatzteilkatalog sind die wichtigsten Original - Ersatzteile für die verschiedenen Walltherm Modellreihen angeführt.

Bei einer Ersatzteilbestellung sind folgende Angaben unbedingt notwendig:

**A) Seriennummer des Ofens,**  
siehe Typenschild rechts am Ofen oder auf der Rückseite

**B) Vollständige Rechnungs- und Lieferadresse mit  
Telefonnummer und Mailadresse**

Spedition: **Bevor Sie den Lieferschein unterschreiben** kontrollieren Sie bitte den Zustand des Pakets, falls Schäden ersichtlich sind, ist unbedingt ein Vermerk am Lieferschein zu hinterlegen, ansonsten entfällt jeglicher Schadensersatzanspruch.

Beispiel: Annahme mit Vorbehalt da der Karton aufgerissen ist ....

Vielen Dank für Ihre Mitarbeit  
Team Wallnöfer



# Walltherm®

Der erste wasserführende Kaminofen  
mit Holzvergaserbrenntechnik

Die Evolution:



# Ersatzteile für Ofenmodelle:

Walltherm®

Königsspitze

Wilder Kaiser

Walltherm® AIR

Königsspitze II

Ortler

D  
Product group



## Schamotteaufbau oberer Brennraum:

**i** Seriennummer unbedingt erforderlich!

**i** Um maßliche Tolleranzen zu den alten Schamottesteinen möglichst klein zu halten bitten wir um Angabe folgender Maße, siehe Skizze:

Linke Seite:

Ofenrückwand

Rechte Seite:

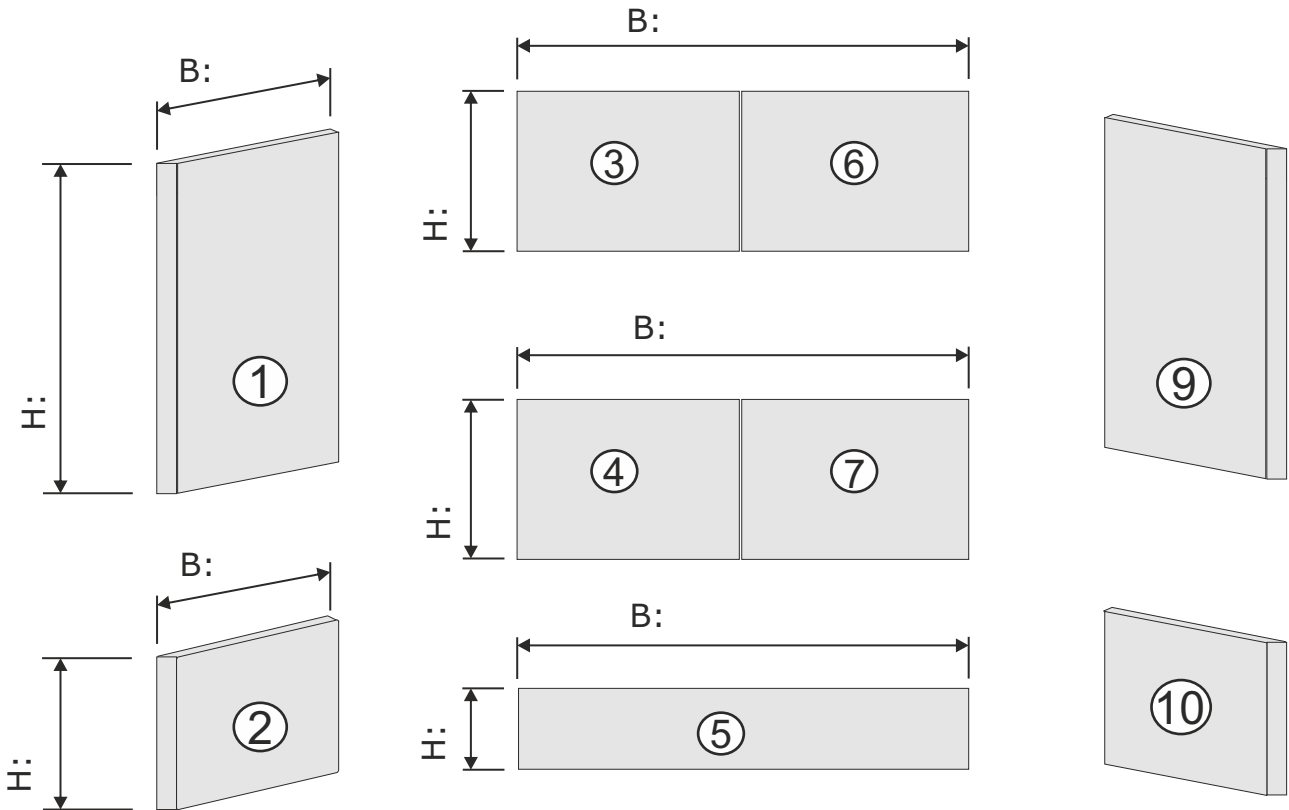

① ①	<b>WT0625</b> inkl. Dämmung	<b>39,00.-</b>
Edelstahlauflage:		
②	<b>rechts WT0265-DX</b>	<b>12,50.-</b>
	<b>links WT0265-SX</b>	<b>12,50.-</b>
②	<b>WT0626</b>	<b>13,50.-</b>
③ ⑥	<b>WT0627-1</b>	<b>22,50.-</b>
④ ⑦	<b>WT0627-2</b>	<b>22,50.-</b>
⑤	<b>WT0627-3</b>	<b>17,00.-</b>
⑨ ①	<b>WT0628</b> inkl. Dämmung	<b>39,00.-</b>
⑩	<b>WT0629</b>	<b>13,50.-</b>
②④	<b>set WT0630</b>	<b>35,00.-</b>

Brennraumhimmel:

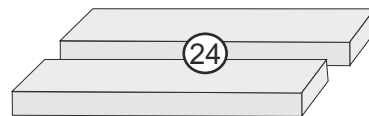

Linke Seite:

Ofenrückwand

Rechte Seite:

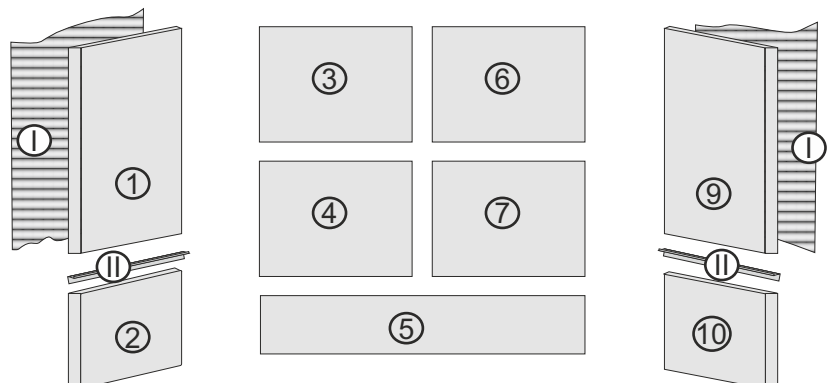

**Kompletter Schamottesatz  
oberer Brennraum:**  
(ohne Edelstahlauflagen II  
und Brennraumhimmel) **WT0046**  
**182,00.-**

# Ersatzteile für Ofenmodelle:

Walltherm®  
Königsspitze  
Wilder Kaiser  
Walltherm® AIR

Königsspitze II  
Ortler

D  
Product group



## Schamotte:

Schamottebodenaufbau  
bis Seriennummer 1.130:

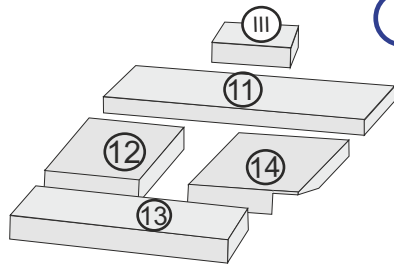

**i** Isolationsmaterial  
im Lieferumfang  
enthalten.

SET WT0039 81,00.-

bestehend aus den Steinen:  
11, 12, 13, 14



WT0380 9,25.-  
(nicht im Set enthalten)

Schamottebodenaufbau  
ab Seriennummer 1.131:

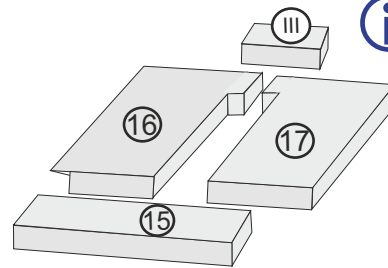

**i** Einbau mit  
Hafnermörtel  
dieser ist im  
Lieferumfang  
des Sets  
WT0048.

SET WT0048 77,00.-

bestehend aus den Steinen:  
15, 16, 17

Schamotte  
unterer Brennraum:  
bis Snr. 1.130:

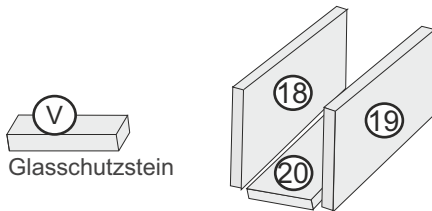

**V** WT0661  
6,50.-

SET WT0049 72,00.-  
18 WT0049-1 23,00.-  
19 WT0049-2 23,00.-  
20 WT0049-3 26,00.-

Dämmset  
um den unteren  
Brennraum  
bis Snr. 1.130:

WT0049-IS  
25,50.-

Schamotte unterer Brennraum:  
ab Snr. 1.131:

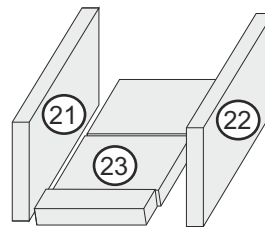

SET WT0051 74,00.-  
21 WT0051-1 23,00.-  
22 WT0051-2 23,00.-  
23 WT0051-3 28,00.-

**IV**  
Glasschutzstein

**IV** WT0662  
6,50.-

Dämmset  
um den unteren  
Brennraum  
ab Snr. 1.131:

WT0051-IS  
27,50.-

Flammwand  
bis Seriennummer. 1.130  
(Breite 16 cm  
inkl. Distanzstein)

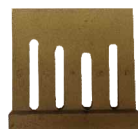

WT0031  
68,00.-

Flammwand  
ab Seriennummer. 1.131



WT0032  
68,00.-

# Ersatzteile für Ofenmodelle:

Walltherm®  
Königsspitze  
Wilder Kaiser  
Walltherm® AIR

Königsspitze II  
Ortler

**D**  
Product group



**i** **Seriennummer  
unbedingt erforderlich !**

## Dichtungen - Ofenglas - Armaturen

### Dichtungen:

für Herdplatte:	<b>WT0012</b>	<b>9,50.-</b>
für Abdeckplatte Rauchzüge: (hinter Kaminabgang oben)	<b>WT0013</b>	<b>8,50.-</b>
für Anheizklappe (Dichtungsset)	<b>WT0014</b>	<b>15,00.-</b>
für oberes Brennraumbürchen	<b>WT0015</b>	<b>10,50.-</b>
für unteres Brennraumbürchen	<b>WT0016</b>	<b>7,00.-</b>
Komplettes Dichtungsset mit Kleber 150 g	<b>WT0781</b>	<b>67,50.-</b>
Komplettes Dichtungsset ohne Kleber	<b>WT0782</b>	<b>50,50.-</b>

150 g Tube hitzebeständiger Kleber



**WT0056 17,00.-**

310 ml Kartusche hitzebeständiger Kleber



**WT0058 29,00.-**

### Ofenglas:

#### Glastyp:

(ab Seriennummer 1.131)	Keramikglas	IR- beschichtetes Glas
Doppelverglasung obere Tür	<b>WT0063 91,00</b>	<b>WT0063-IR 146,00</b>
Doppelverglasung untere Tür	<b>WT0064 51,00</b>	<b>WT0064-IR 82,00</b>

(bis Seriennummer 1.130):	Keramikglas	IR- beschichtetes Glas
Doppelverglasung obere Tür	<b>WT0017 87,50</b>	<b>WT0017-IR 144,50</b>
Doppelverglasung untere Tür	<b>WT0018 47,50</b>	<b>WT0018-IR 70,50</b>

### Spray:

Farbe schwarz für  
Ofenkörper ab Snr. 982  
**WT0036 32,50.-**

Farbe gussgrau für  
Ofenkörper ab Snr. 982  
**WT0038 32,50.-**

### Armaturen und Reinigungsmittel:



Thermische Ablaufsicherung  
2 m **WT0020-L 98,00.-**

Feuerungsregler



Edelstahl-  
reiniger:



**WT0110 48,00**

**Ersatz- Dichtungssatz** für  
thermische Ablaufsicherung:  
**SW0117-W 12,00.-**

Rauchgasthermometer  
0 - 500 °C mit Haltefeder  
**WT0021 15,00.-**



Thermometer  
0 - 120 °C  
**WT0028 11,00.-**



ab Snr: 2027  
**WT0019 69,00.-**

bis Snr: 2026  
**WT0019-SA 150,00.-**

Manometer 0 - 4 Bar



**WT0026 8,20.-**

**i** Löst die temperaturbedingten  
gelben Verfärbungen an den Türen.

**Achtung:**  
Anleitung strengstens beachten!

# Ersatzteile für Ofenmodelle:

Walltherm®  
Königsspitze  
Wilder Kaiser  
Walltherm® AIR

Königsspitze II  
Ortler

Vajolet  
Vajolet Basic

**D**  
Product group



**i** **Seriennummer unbedingt erforderlich !**

## Gussteile



**Info:**  
In einem Ofen sind  
**2 Stk. Set 2- teilig** verbaut.



**Ersatz- Gussroste**  
für oberen Brennraum



Set **2-teilig** für **eine** Ofenseite  
**ab Seriennummer 1.131**  
und für Öfen mit Auflage für Roste  
(WT0265-DX und WT0265-SX)  
und für **Vajolet und Vajolet Basic**

**WT0265 37,00.-**

Set **2-teilig** für **eine** Ofenseite  
**bis Seriennummer 1.130**

**WT0022 37,00.-**

**Info:** Falls die Edelstahlauflagen (WT0265-DX und WT0265-SX)  
für die Roste bereits nachgerüstet wurden, müssen die Roste  
mit Code WT0265 bestellt werden !



**Injektorblock** aus Feinguss  
hitzebeständig bis 1.100 °C  
Made in Germany

**WT0062 287,00.-**

Set Edelstahlunterlage  
mit Dämmung:  
(Höhenausgleich bei alten Ofenmodellen die  
die erste Generation Gussdüsen hatten)

**WT0039-IS 19,50.-**

## Ofenbesteck - Reinigungsmaterial - Armaturen:

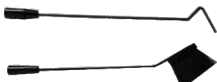

Schürhaken **WT0042 17,00.-**

Besen **WT0043 32,00.-**

Ersatzbesenkopf **WT0043-1 12,50.-**



Ascheschaufel **WT0044 35,00.-**

Stahlbürste für die Rauchzüge



**WT0008 9,50.-**

Schaber für das Entfernen von  
Verkrustungen an den Rauchzügen



**WT0010 28,00.-**



Thermische Ablaufsicherung  
2 m **WT0020-L 98,00.-**

Ersatz- Dichtungssatz für  
thermische Ablaufsicherung:  
**SW0117-W 12,00.-**



Rauchgasthermometer  
0 - 500 °C mit Haltefeder  
**WT0021 15,00.-**

# Ersatzteile für Ofenmodelle:

Walltherm®

Vajolet und Vajolet Basic

D  
Product group



## Schamotte/Vermiculite:

**i** Seriennummer erforderlich !

- ① **WT0680 28,00.-**
- Edelstahlauflage:  
 ② rechts **WT0265-DX 12,50.-**  
 links **WT0265-SX 12,50.-**
- ② **WT0681 15,50.-**
- ③④ **Set WT0682 24,00.-**
- ⑤⑥ **Set WT0683 24,00.-**
- ⑦⑧ **Set WT0684 24,00.-**
- ⑨ **WT0685 28,00.-**
- ⑩ **WT0686 15,50.-**
- ⑮ **WT0687 22,00.-**

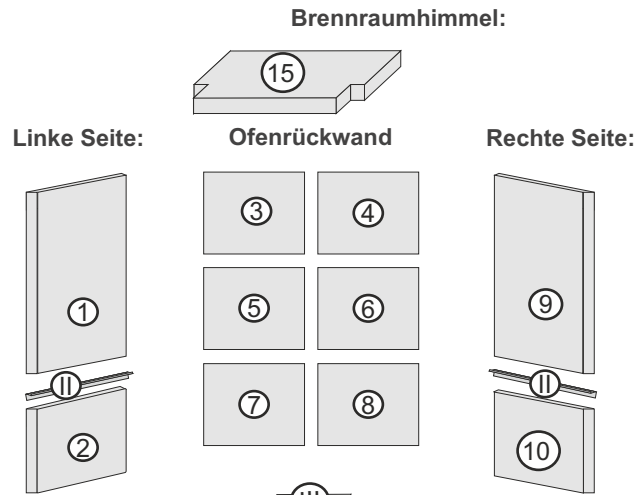

### Kompletter Schamottesatz oberer Brennraum (1 - 10):

(ohne Edelstahlauflagen II und Brennraumhimmel 15)

**WT0690 159,00.-**

- ③ **WT0380 9,25.-**
- ⑪ **Set WT0702 95,00.-**

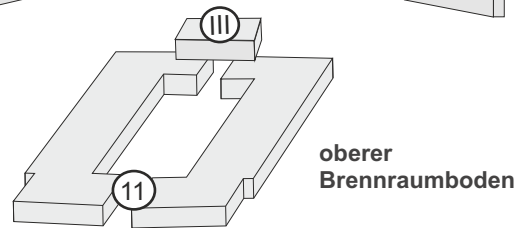

- ⑫ **WT0710 19,00.-**
- ⑬ **WT0711 19,00.-**
- ⑭ **WT0712 33,00.-**
- ④ **WT0662 6,50.-**

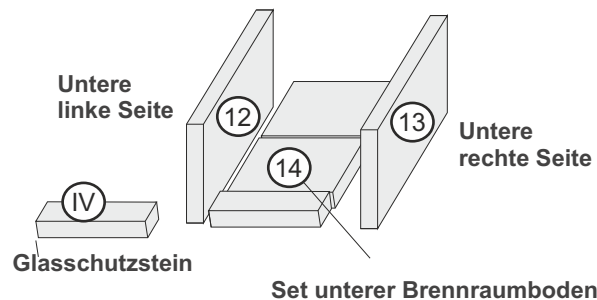

### Dämmset um den unteren Brennraum :

**WT0713 20,50.-**

### Flammwand



**WT0032 68,00.-**

### Dämmung Anschlag Anheizklappe:

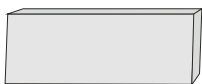

Frontbereich unter Deckel Anheizklappe.

**WT0691 10,50.-**

### Dämmung Deckel Anheizklappe:



Direkt am Deckel Anheizklappe

**WT0692 13,00.-**

### Dämmung Deckel Rauchzüge:



Direkt am Deckel Rauchzüge

**WT0693 12,50.-**



# Ersatzteile für Ofenmodelle:

Walltherm®

Vajolet und Vajolet Basic

D  
Product group



## Dichtungen:

Deckel Anheizklappe:	<b>WT0800</b>	<b>9,50.-</b>
Abdeckung Rauchzüge:	<b>WT0810</b>	<b>7,50.-</b>
Anheizklappe	<b>WT0820</b>	<b>7,50.-</b>
obere Brennraumtür	<b>WT0830</b>	<b>12,00.-</b>
untere Brennraumtür	<b>WT0831</b>	<b>9,50.-</b>
Komplettes Dichtungsset mit Kleber 150 g	<b>WT0850</b>	<b>63,00.-</b>
Komplettes Dichtungsset ohne Kleber	<b>WT0851</b>	<b>46,00.-</b>

150 g Tube hitzebeständiger Kleber



**WT0056 17,00.-**

310 ml Kartusche hitzebeständiger Kleber



**WT0058 29,00.-**

## Ofenglas:

### Glastyp:

	Keramikglas	IR - Glas
Obere Tür außen	<b>WT1420 48,00.-</b>	<b>WT1420-IR 78,00.-</b>
Obere Tür innen mit Dichtung	<b>WT1401 48,00.-</b>	nicht verfügbar
Untere Tür außen	<b>WT1460 28,50.-</b>	<b>WT1460-IR 44,00.-</b>
Untere Tür innen mit Dichtung	<b>WT1440 28,50.-</b>	nicht verfügbar



**Info:**  
Das Glas außen  
wird bei der Ofenserie bis  
Snr. 10403 künftig mittels  
Eckhaltern befestigt.

### Spray:

Farbe schwarz für  
Ofenkörper

**WT0036 32,50.-**

Farbe gussgrau für  
Ofenkörper

**WT0038 32,50.-**



**Info:**  
Es handelt sich um  
den Spray für den  
Ofenkörper, nicht für  
die Verkleidungen!!

### Edelstahl- reiniger:



**WT0110 48,00**



Löst die temperaturbedingten  
gelben Verfärbungen an den Türen.

### Achtung:

Anleitung strengstens beachten!



# WALLNÖFER

SOLAR & WALLTHERM® ÖFEN



Unser mit Sonnenkollektoren  
beheiztes Werk  
in Prad am Stj. (BZ)  
Südtirol



Die allgemeinen Geschäftsbedingungen  
finden Sie auf unserer Internetseite.

© Wallnöfer Energiesysteme  
Fehler und Änderungen vorbehalten  
Stand 12.2019



**Wallnöfer GmbH** Energiesysteme  
Gewerbezone Kiefernheinweg 110  
39026 Prad am Stj.  
Südtirol / Italien

Tel. 0039 0473 61 63 61  
info@wallnoefer.it

www.wallnoefer.it  
www.walltherm.com