



WALLNÖFER

SOLAR & WALLTHERM® ÖFEN

Ersatzteilliste Walltherm®

2021 v1





Sehr geehrter Kunde,

in diesem Ersatzteilkatalog sind die wichtigsten Original - Ersatzteile für die verschiedenen Walltherm Modellreihen angeführt.

Bei einer Ersatzteilbestellung sind folgende Angaben unbedingt notwendig:

A) Seriennummer des Ofens,
siehe Typenschild rechts am Ofen oder auf der Rückseite

**B) Vollständige Rechnungs- und Lieferadresse mit
Telefonnummer und Mailadresse**

Spedition: **Bevor Sie den Lieferschein unterschreiben** kontrollieren Sie bitte den Zustand des Pakets, falls Schäden ersichtlich sind, ist unbedingt ein Vermerk am Lieferschein zu hinterlegen, ansonsten entfällt jeglicher Schadensersatzanspruch.

Beispiel: Annahme mit Vorbehalt da der Karton aufgerissen ist

Vielen Dank für Ihre Mitarbeit
Team Wallnöfer



Walltherm®

Der erste wasserführende Kaminofen
mit Holzvergaserbrenntechnik

Die Evolution:



Ersatzteile für Ofenmodelle:

Walltherm®
Königsspitze
Wilder Kaiser
Walltherm® AIR

Königsspitze II
Ortler

D
Product group



Schamotteaufbau oberer Brennraum:

i Seriennummer unbedingt erforderlich!

i Um maßliche Tolleranzen zu den alten Schamottesteinen möglichst klein zu halten bitten wir um Angabe folgender Maße, siehe Skizze:

Linke Seite:

Ofenrückwand

Rechte Seite:

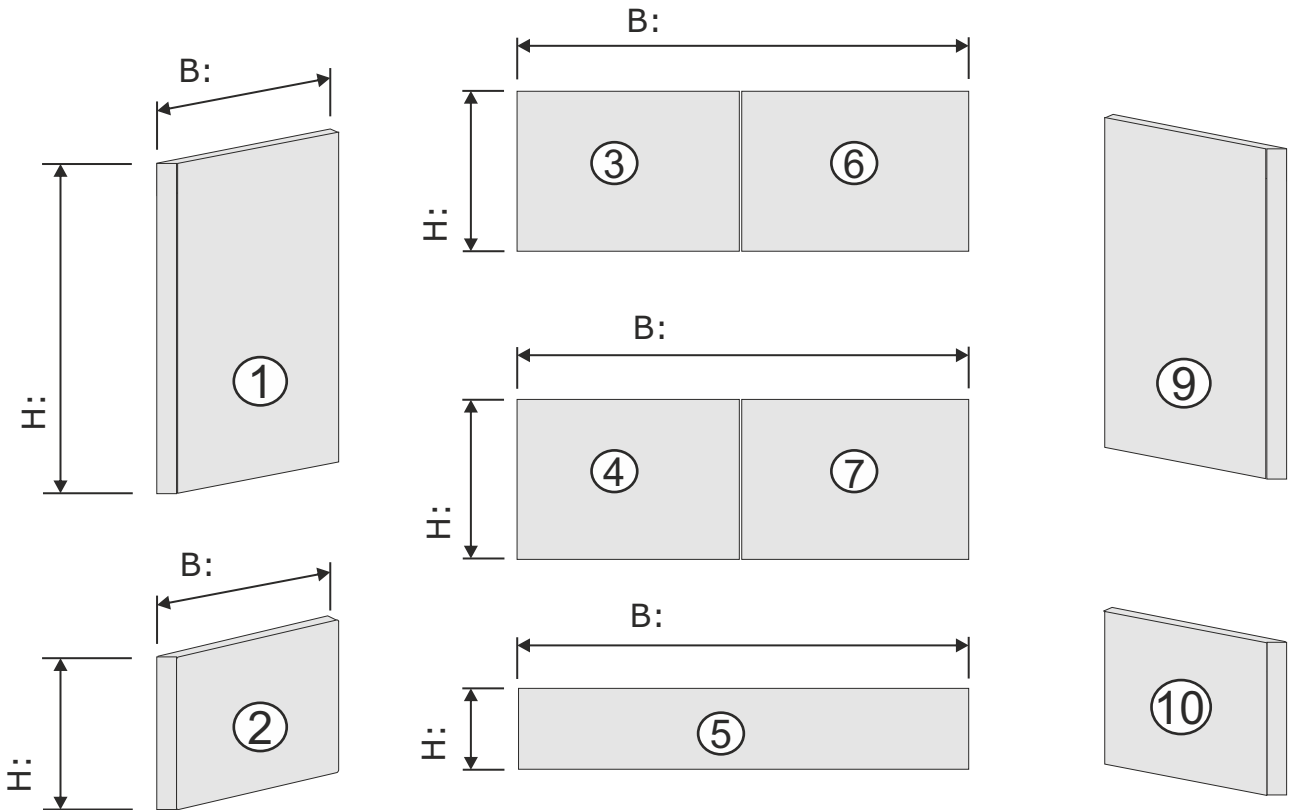

① ①	WT0625	46,00.-
	inkl. Dämmung	
Edelstahlauflage:		
②	rechts WT0265-DX	12,50.-
	links WT0265-SX	12,50.-
②	WT0626	18,00.-
③ ④ ⑤ ⑥ ⑦	WT0627	62,00.-
③ ⑥	WT0627-1	22,50.-
④ ⑦	WT0627-2	22,50.-
⑤	WT0627-3	17,00.-
⑨ ①	WT0628	46,00.-
	inkl. Dämmung	
⑩	WT0629	18,00.-
⑭	set WT0630	35,00.-

Brennraumhimmel:

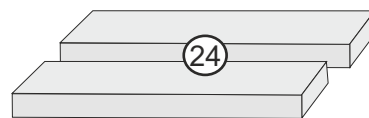

Linke Seite:

Ofenrückwand

Rechte Seite:

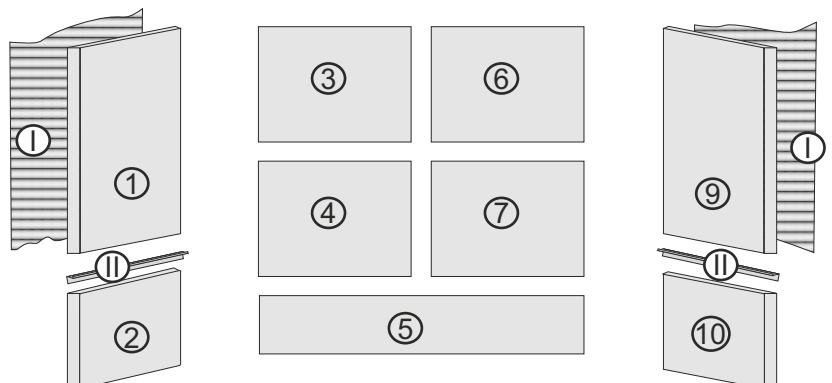

**Kompletter Schamottesatz
oberer Brennraum:** **WT0046**
(ohne Edelstahlauflagen II
und Brennraumhimmel) **190,00.-**

Ersatzteile für Ofenmodelle:

Walltherm®
Königsspitze
Wilder Kaiser
Walltherm® AIR

Königsspitze II
Ortler

D
Product group



Schamotte:

Schamottebodenaufbau
bis Seriennummer 1.130:

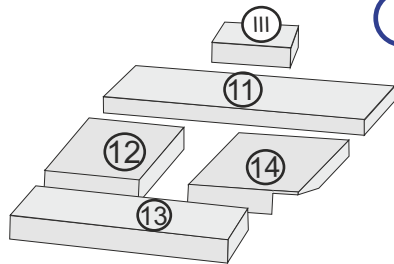

i Isolationsmaterial
im Lieferumfang
enthalten.

SET WT0039 115,00.-

bestehend aus den Steinen:
11, 12, 13, 14



WT0380 9,25.-
(nicht im Set enthalten)

Schamottebodenaufbau
ab Seriennummer 1.131:

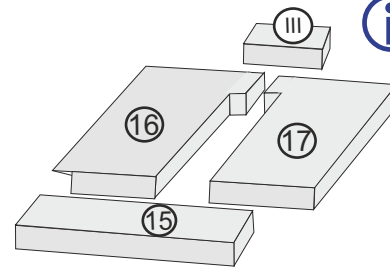

i Einbau mit
Hafnermörtel
dieser ist im
Lieferumfang
des Sets
WT0048.

SET WT0048 115,00.-

bestehend aus den Steinen:
15, 16, 17

Schamotte
unterer Brennraum:
bis Snr. 1.130:

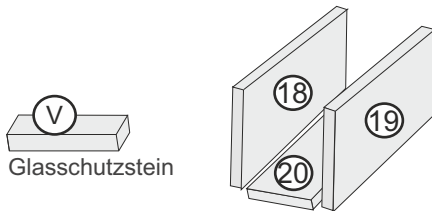

V WT0661
6,50.-

SET WT0049 79,00.-
18 WT0049-1 25,00.-
19 WT0049-2 25,00.-
20 WT0049-3 29,00.-

Dämmset
um den unteren
Brennraum
bis Snr. 1.130:

WT0049-IS
25,50.-

Schamotte unterer Brennraum:
ab Snr. 1.131:

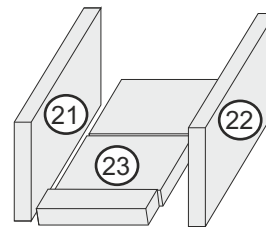

SET WT0051 81,00.-
21 WT0051-1 25,00.-
22 WT0051-2 25,00.-
23 WT0051-3 31,00.-

IV
Glasschutzstein

IV WT0662
6,50.-

Dämmset
um den unteren
Brennraum
ab Snr. 1.131:

WT0051-IS
27,50.-

Flammwand
bis Seriennummer. 1.130
(Breite 16 cm
inkl. Distanzstein)



WT0031
68,00.-

Flammwand
ab Seriennummer. 1.131



WT0032
68,00.-

Ersatzteile für Ofenmodelle:

Walltherm®
Königsspitze
Wilder Kaiser
Walltherm® AIR

Königsspitze II
Ortler

D
Product group



i **Seriennummer
unbedingt erforderlich !**

Dichtungen - Ofenglas - Armaturen

Dichtungen:

für Herdplatte:	WT0012	9,50.-
für Abdeckplatte Rauchzüge: (hinter Kaminabgang oben)	WT0013	8,50.-
für Anheizklappe (Dichtungsset)	WT0014	15,00.-
für oberes Brennraumbürchen	WT0015	10,50.-
für unteres Brennraumbürchen	WT0016	7,00.-
Komplettes Dichtungsset mit Kleber 150 g	WT0781	67,50.-
Komplettes Dichtungsset ohne Kleber	WT0782	50,50.-

150 g Tube hitzebeständiger Kleber



WT0056 17,00.-

310 ml Kartusche hitzebeständiger Kleber



WT0058 29,00.-

Ofenglas:

Glastyp:

(ab Seriennummer 1.131)	Keramikglas	IR- beschichtetes Glas
Doppelverglasung obere Tür	WT0063 93,00	WT0063-IR 149,00
Doppelverglasung untere Tür	WT0064 54,00	WT0064-IR 85,00
(bis Seriennummer 1.130):	Keramikglas	IR- beschichtetes Glas
Doppelverglasung obere Tür	WT0017 90,00	WT0017-IR 146,00
Doppelverglasung untere Tür	WT0018 51,00	WT0018-IR 73,00

Spray:

Farbe schwarz für
Ofenkörper ab Snr. 982
WT0036 34,00.-

Armaturen und Reinigungsmittel:



Thermische Ablaufsicherung
2 m **WT0020-L 99,00.-**

Feuerungsregler



Edelstahl-
reiniger:



WT0110 48,00

Ersatz- Dichtungssatz für
thermische Ablaufsicherung:
SW0117-W 13,00.-



Rauchgasthermometer
0 - 500 °C mit Haltefeder
WT0021 15,00.-

ab Snr: 2027
WT0019 69,00.-

bis Snr: 2026
WT0019-SA 150,00.-

i Löst die temperaturbedingten
gelben Verfärbungen an den Türen.

Achtung:
Anleitung strengstens beachten!



Thermometer
0 - 120 °C
WT0028 11,00.-

Manometer 0 - 4 Bar



WT0026 9,50.-

Ersatzteile für Ofenmodelle:

Walltherm®
Königsspitze
Wilder Kaiser
Walltherm® AIR

Königsspitze II
Ortler

Vajolet
Vajolet Basic

D
Product group



i **Seriennummer unbedingt erforderlich !**

Gussteile



Info:
In einem Ofen sind
2 Stk. Set 2- teilig verbaut.



Ersatz- Gussroste
für oberen Brennraum

Set **2-teilig** für **eine** Ofenseite
ab Seriennummer 1.131
und für Öfen mit Auflage für Roste
(WT0265-DX und WT0265-SX)
und für **Vajolet und Vajolet Basic**



WT0265 42,00.-

Set **2-teilig** für **eine** Ofenseite
bis Seriennummer 1.130

Info: Falls die Edelstahlauflagen (WT0265-DX und WT0265-SX)
für die Roste bereits nachgerüstet wurden, müssen die Roste
mit Code WT0265 bestellt werden !

WT0022 42,00.-



Injektorblock aus Feinguss
hitzebeständig bis 1.100 °C
Made in Germany

WT0062 320,00.-

Set Edelstahlunterlage
mit Dämmung:
(Höhenausgleich bei alten Ofenmodellen die
die erste Generation Gusssäen hatten)

WT0039-IS 19,50.-

Ofenbesteck - Reinigungsmaterial - Armaturen:



Schürhaken

WT0042 17,00.-



Besen

WT0043 32,00.-



Ersatzbesenkopf

WT0043-1 12,50.-



Ascheschaufel

WT0044 35,00.-

Stahlbürste für die Rauchzüge



WT0008 9,50.-

Schaber für das Entfernen von
Verkrustungen an den Rauchzügen

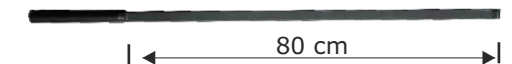

WT0010 28,00.-



Thermische Ablaufsicherung

2 m **WT0020-L 99,00.-**

Ersatz- Dichtungssatz für
thermische Ablaufsicherung:

SW0117-W 13,00.-

Rauchgasthermometer
0 - 500 °C mit Haltefeder



WT0021 15,00.-

Ersatzteile für Ofenmodelle:

Walltherm®

Vajolet und Vajolet Basic

D
Product group



Schamotte/Vermiculite:

i Seriennummer erforderlich !

- ① **WT0680 29,00.-**
- Edelstahlauflage:
 ② rechts **WT0265-DX 12,50.-**
 links **WT0265-SX 12,50.-**
- ③ **WT0681 16,50.-**
- ③④ **Set WT0682 25,00.-**
- ⑤⑥ **Set WT0683 25,00.-**
- ⑦⑧ **Set WT0684 25,00.-**
- ⑨ **WT0685 29,00.-**
- ⑩ **WT0686 16,50.-**
- ⑮ **WT0687 22,00.-**

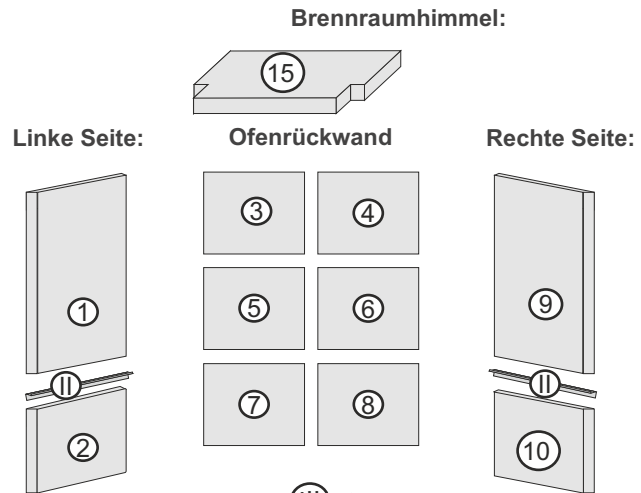

Kompletter Schamottesatz oberer Brennraum (1 - 10):
 (ohne Edelstahlauflagen II und Brennraumhimmel 15) **WT0690 166,00.-**

- ③ **WT0380 9,25.-**
- ⑪ **Set WT0702 97,00.-**

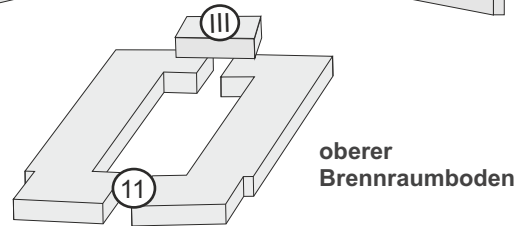

- ⑫ **WT0710 19,00.-**
- ⑬ **WT0711 19,00.-**
- ⑭ **WT0712 36,00.-**
- ④ **WT0662 6,50.-**

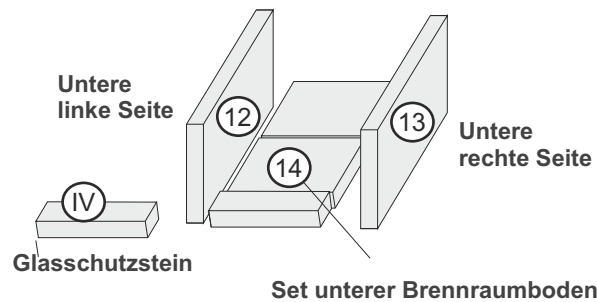

Dämmset um den unteren Brennraum : **WT0713 20,50.-**

Flammwand



WT0032
68,00.-

Dämmung Anschlag Anheizklappe:

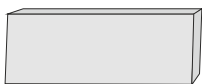

Frontbereich unter Deckel Anheizklappe.

WT0691 11,50.-

Dämmung Deckel Anheizklappe:

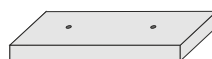

Direkt am Deckel Anheizklappe

WT0692 14,50.-

Dämmung Deckel Rauchzüge:



Direkt am Deckel Rauchzüge

WT0693 13,50.-

Ersatzteile für Ofenmodelle:

Walltherm®

Vajolet und Vajolet Basic

D
Product group



Dichtungen:

Deckel Anheizklappe:	WT0800	9,50.-
Abdeckung Rauchzüge:	WT0810	8,50.-
Anheizklappe	WT0820	8,50.-
obere Brennraumtür	WT0830	14,50.-
untere Brennraumtür	WT0831	11,50.-
Komplettes Dichtungsset mit Kleber 150 g	WT0850	69,50.-
Komplettes Dichtungsset ohne Kleber	WT0851	52,50.-

150 g Tube hitzebeständiger Kleber



WT0056 17,00.-

310 ml Kartusche hitzebeständiger Kleber



WT0058 29,00.-

Ofenglas:

Glastyp:

	Keramikglas	IR - Glas
Obere Tür außen	WT1420 49,00.-	WT1420-IR 79,00.-
Obere Tür innen mit Dichtung	WT1401 49,00.-	nicht verfügbar
Untere Tür außen	WT1460 29,00.-	WT1460-IR 46,00.-
Untere Tür innen mit Dichtung	WT1440 29,00.-	nicht verfügbar



Info:
Das Glas außen
wird bei der Ofenserie bis
Snr. 10403 künftig mittels
Eckhaltern befestigt.

Spray:

Farbe schwarz für
Ofenkörper

WT0036 34,00.-



Info:
Es handelt sich um
den Spray für den
Ofenkörper, nicht für
die Verkleidungen!!

Edelstahl- reiniger:



WT0110 48,00



Löst die temperaturbedingten
gelben Verfärbungen an den Türen.

Achtung:
Anleitung strengstens beachten!



WALLNÖFER

SOLAR & WALLTHERM® ÖFEN



Unser mit Sonnenkollektoren
beheiztes Werk
in Prad am Stj. (BZ)
Südtirol



Die allgemeinen Geschäftsbedingungen
finden Sie auf unserer Internetseite.

© Wallnöfer Energiesysteme
Fehler und Änderungen vorbehalten
Stand 04.2021



ISO 9001

Wallnöfer GmbH Energiesysteme
Gewerbezone Kiefernheinweg 110
39026 Prad am Stj.
Südtirol / Italien

Tel. 0039 0473 61 63 61
info@wallnoefer.it

www.wallnoefer.it
www.walltherm.com