



WALLNÖFER

SOLAR & WALLTHERM® ÖFEN

Ersatzteilliste Walltherm®

2022 v2





Sehr geehrter Kunde,

in diesem Ersatzteilkatalog sind die wichtigsten Original - Ersatzteile für die verschiedenen Walltherm Modellreihen angeführt.

Bei einer Ersatzteilbestellung sind folgende Angaben unbedingt notwendig:

A) Seriennummer des Ofens,
siehe Typenschild rechts am Ofen oder auf der Rückseite

**B) Vollständige Rechnungs- und Lieferadresse mit
Telefonnummer und Mailadresse**

Spedition: **Bevor Sie den Lieferschein unterschreiben** kontrollieren Sie bitte den Zustand des Pakets, falls Schäden ersichtlich sind, ist unbedingt ein Vermerk am Lieferschein zu hinterlegen, ansonsten entfällt jeglicher Schadensersatzanspruch.

Beispiel: Annahme mit Vorbehalt da der Karton aufgerissen ist

Vielen Dank für Ihre Mitarbeit
Team Wallnöfer



Walltherm®

Der erste wasserführende Kaminofen
mit Holzvergaserbrenntechnik

Die Evolution:



Ersatzteile für Ofenmodelle:

Walltherm®

Königsspitze

Wilder Kaiser

Walltherm® AIR

Königsspitze II

Ortler

D
Product group



Schamotteaufbau oberer Brennraum:

i Seriennummer unbedingt erforderlich!

i Um maßliche Tolleranzen zu den alten Schamottesteinen möglichst klein zu halten bitten wir um Angabe folgender Maße, siehe Skizze:

Linke Seite:

Ofenrückwand

Rechte Seite:

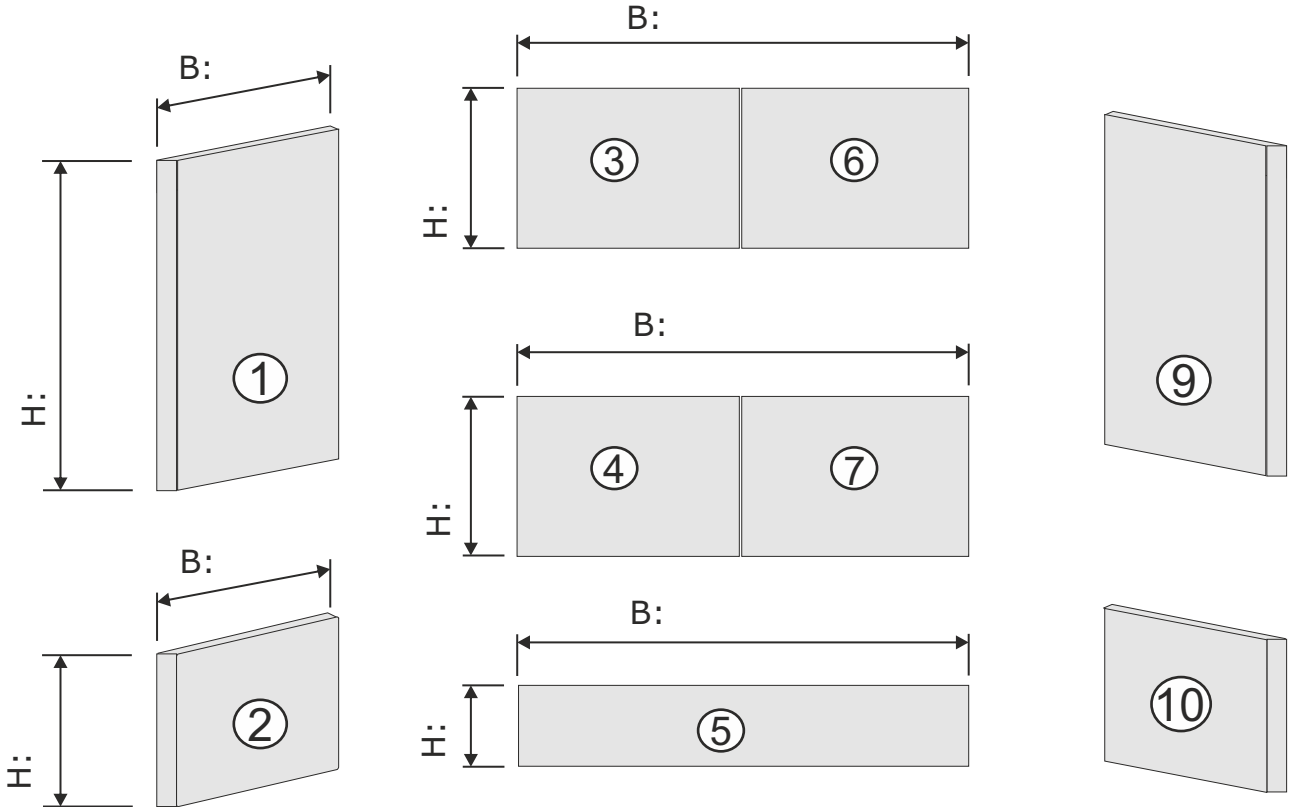

① ①	WT0625 inkl. Dämmung	55,00.-
Edelstahlauflage:		
②	rechts WT0265-DX	14,50.-
	links WT0265-SX	14,50.-
②	WT0626	20,00.-
③ ④ ⑤ ⑥ ⑦	WT0627	69,00.-
③ ⑥	WT0627-1	25,00.-
④ ⑦	WT0627-2	25,00.-
⑤	WT0627-3	19,00.-
⑨ ①	WT0628 inkl. Dämmung	55,00.-
⑩	WT0629	20,00.-
②④	set WT0630	38,00.-

Brennraumhimmel:

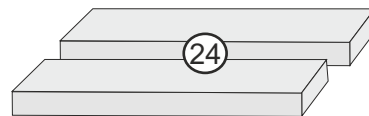

Linke Seite:

Ofenrückwand

Rechte Seite:

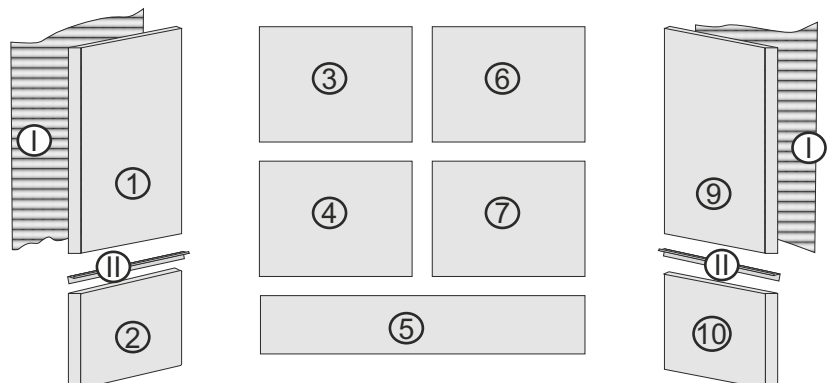

**Kompletter Schamottesatz
oberer Brennraum:**
(ohne Edelstahlauflagen II
und Brennraumhimmel) **WT0046**
219,00.-

Ersatzteile für Ofenmodelle:

Walltherm®
Königsspitze
Wilder Kaiser
Walltherm® AIR

Königsspitze II
Ortler

D
Product group



Schamotte:

**Schamottebodenaufbau
bis Seriennummer 1.130:**

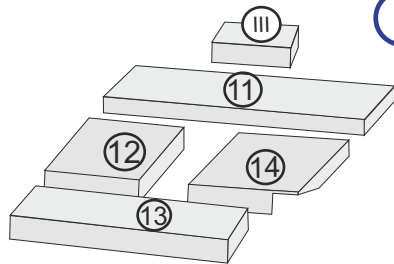

i Isolationsmaterial
im Lieferumfang
enthalten.

SET WT0039 135,00.-

**bestehend aus den Steinen:
11, 12, 13, 14**



WT0380 14,00.-
(nicht im Set enthalten)

**Schamottebodenaufbau
ab Seriennummer 1.131:**

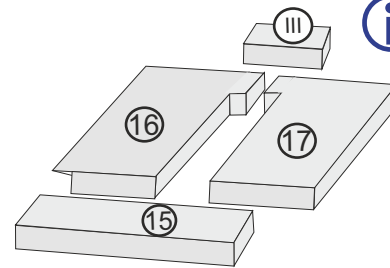

i Einbau mit
Hafnermörtel
dieser ist im
Lieferumfang
des Sets
WT0048.

SET WT0048 135,00.-

**bestehend aus den Steinen:
15, 16, 17**

Schamotte
unterer Brennraum:
bis Snr. 1.130:

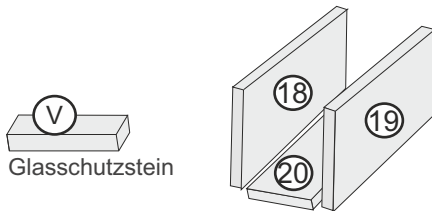

**V WT0661
8,50.-**

SET WT0049 87,00.-
18 WT0049-1 28,00.-
19 WT0049-2 28,00.-
20 WT0049-3 31,00.-

**Dämmset
um den unteren
Brennraum
bis Snr. 1.130:**

**WT0049-IS
27,50.-**

Schamotte unterer Brennraum:
ab Snr. 1.131:

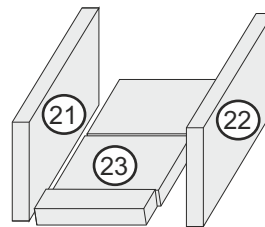

SET WT0051 87,00.-
21 WT0051-1 27,00.-
22 WT0051-2 27,00.-
23 WT0051-3 33,00.-

**IV WT0662
8,50.-**
Glasschutzstein

**Dämmset
um den unteren
Brennraum
ab Snr. 1.131:**

**WT0051-IS
29,50.-**

**Flammwand
bis Seriennummer. 1.130
(Breite 16 cm
inkl. Distanzstein)**

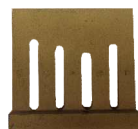

**WT0031
68,00.-**

**Flammwand
ab Seriennummer. 1.131**



**WT0032
68,00.-**

Ersatzteile für Ofenmodelle:

Walltherm®
Königsspitze
Wilder Kaiser
Walltherm® AIR

Königsspitze II
Ortler

D
Product group



i **Seriennummer
unbedingt erforderlich !**

Dichtungen - Ofenglas - Armaturen

Dichtungen:

für Herdplatte:	WT0012	10,50.-
für Abdeckplatte Rauchzüge: (hinter Kaminabgang oben)	WT0013	9,50.-
für Anheizklappe (Dichtungsset)	WT0014	16,00.-
für oberes Brennraumbürchen	WT0015	11,50.-
für unteres Brennraumbürchen	WT0016	8,00.-
Komplettes Dichtungsset mit Kleber 150 g	WT0781	75,50.-
Komplettes Dichtungsset ohne Kleber	WT0782	55,50.-

150 g Tube hitzebeständiger Kleber



WT0056 20,00.-

310 ml Kartusche hitzebeständiger Kleber



WT0058 31,00.-

Ofenglas:

Glastyp:

(ab Seriennummer 1.131)	Keramikglas	IR- beschichtetes Glas
Doppelverglasung obere Tür	WT0063 98,00	WT0063-IR 155,00
Doppelverglasung untere Tür	WT0064 59,00	WT0064-IR 90,00
(bis Seriennummer 1.130):	Keramikglas	IR- beschichtetes Glas
Doppelverglasung obere Tür	WT0017 95,00	WT0017-IR 149,00
Doppelverglasung untere Tür	WT0018 53,00	WT0018-IR 79,00

Spray:

Farbe schwarz für
Ofenkörper ab Snr. 982
WT0036 36,00.-

Armaturen und Reinigungsmittel:



Thermische Ablaufsicherung
2 m **WT0020-L 99,00.-**



Sicherheitsventil
3 bar (1/2" -3/4"):
WT0023 11,50.-

Edelstahl-
reiniger:



WT0110 48,00

Ersatz- Dichtungssatz für
thermische Ablaufsicherung:
SW0117-W 13,00.-

Feuerungsregler



ab Snr: 2027

WT0019 75,00.-

bis Snr: 2026

WT0019-SA 165,00.-



Rauchgasthermometer
0 - 500 °C mit Haltefeder

WT0021 15,00.-

Thermometer
0 - 120 °C



WT0028 12,00.-

Manometer 0 - 4 Bar



WT0026 10,50.-

i Löst die temperaturbedingten
gelben Verfärbungen an den Türen.

Achtung:
Anleitung strengstens beachten!

Ersatzteile für Ofenmodelle:

Walltherm®
Königsspitze
Wilder Kaiser
Walltherm® AIR

Königsspitze II
Ortler

Vajolet
Vajolet Basic

E
Product group



Gussteile

Injektorblock
aus Feinguss
hitzebeständig
bis 1.100 °C
Made in Germany

Rückseite
zu Brennraum-
rückwand



Türseite
(Öffnungen seitlich)

i Seriennummer
unbedingt erforderlich !

WT0062
342,00.-

Set Edelstahlunterlage
mit Dämmung:
(Höhenausgleich bei alten
Ofenmodellen die
die erste Generation Gusdüsen
hatten)

WT0039-IS 21,50.-

Ersatz- Gussroste für oberen Brennraum



Info:
In einem Ofen sind
2 Stk. Set 2- teilig verbaut.



Set **2-teilig** für **eine** Ofenseite
für Öfen mit Edelstahlauflagen
(WT0265-DX und WT0265-SX)
wie z.B. **Vajolet und Vajolet Basic**

WT0265 48,00.-



Wichtig: Für Öfen bis Seriennummer **1.130**
müssen die Edelstahlauflagen zwischen den seitlichen
Schamottewänden nachgerüstet werden,
damit die Gussroste passen.

Edelstahlauflage:
rechts **WT0265-DX 14,50.-**
links **WT0265-SX 14,50.-**

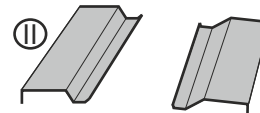

Ofenbesteck - Reinigungsmaterial - Armaturen:

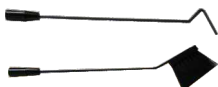

Schürhaken **WT0042 17,00.-**



Besen **WT0043 32,00.-**



Ersatzbesenkopf **WT0043-1 12,50.-**



Ascheschaufel **WT0044 45,00.-**

Stahlbürste für die Rauchzüge



WT0008 9,50.-

Schaber für das Entfernen von
Verkrustungen an den Rauchzügen



WT0010 29,00.-



Thermische Ablaufsicherung
2 m **WT0020-L 99,00.-**

Ersatz- Dichtungssatz für
thermische Ablaufsicherung:
SW0117-W 13,00.-

Rauchgasthermometer
0 - 500 °C mit Haltefeder



WT0021 15,00.-

Ersatzteile für Ofenmodelle:

Walltherm®

Vajolet und Vajolet Basic

D
Product group



Schamotte/Vermiculite:

i Seriennummer erforderlich !

- ① **WT0680 32,00.-**
- Edelstahlauflage:
 ② rechts **WT0265-DX 14,50.-**
 links **WT0265-SX 14,50.-**
- ③ **WT0681 17,50.-**
- ③④ **Set WT0682 28,00.-**
- ⑤⑥ **Set WT0683 28,00.-**
- ⑦⑧ **Set WT0684 28,00.-**
- ⑨ **WT0685 32,00.-**
- ⑩ **WT0686 17,50.-**
- ⑮ **WT0687 23,00.-**

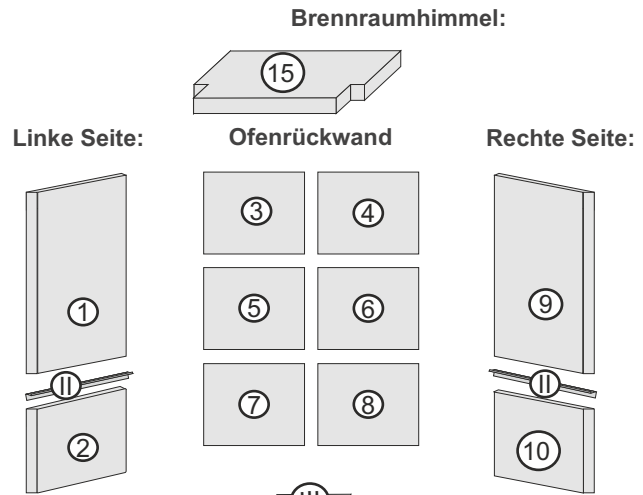

Kompletter Schamottesatz oberer Brennraum (1 - 10):
(ohne Edelstahlauflagen II und Brennraumhimmel 15)

WT0690 183,00.-

- ③ **WT0380 14,00.-**
- ⑪ **Set WT0702 115,00.-**

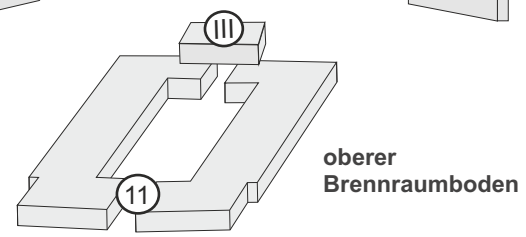

- ⑫ **WT0710 20,50.-**
- ⑬ **WT0711 20,50.-**
- ⑭ **WT0712 39,00.-**
- ④ **WT0662 7,50.-**

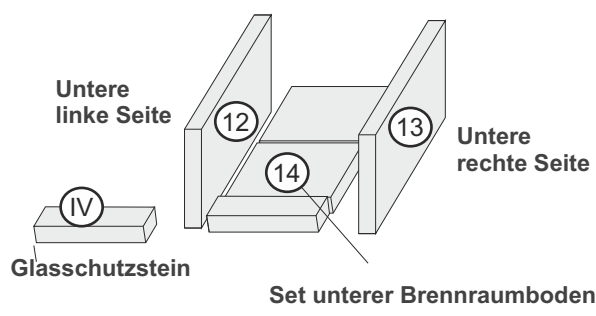

Dämmset um den unteren Brennraum : **WT0713 22,50.-**

Flammwand



Dämmung Anschlag Anheizklappe:



Frontbereich unter Deckel Anheizklappe.

WT0691 14,50.-

Dämmung Deckel Anheizklappe:

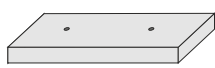

Direkt am Deckel Anheizklappe

WT0692 16,00.-

Dämmung Deckel Rauchzüge:

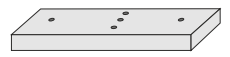

Direkt am Deckel Rauchzüge

WT0693 14,70.-

Ersatzteile für Ofenmodelle:

Walltherm®

Vajolet und Vajolet Basic

D
Product group



Dichtungen:

Deckel Anheizklappe:	WT0800	10,50.-
Abdeckung Rauchzüge:	WT0810	9,50.-
Anheizklappe	WT0820	9,50.-
obere Brennraumtür	WT0830	17,50.-
untere Brennraumtür	WT0831	13,50.-
Komplettes Dichtungsset mit Kleber 150 g	WT0850	80,50.-
Komplettes Dichtungsset ohne Kleber	WT0851	60,50.-

150 g Tube hitzebeständiger Kleber



WT0056 **20,00.-**

310 ml Kartusche hitzebeständiger Kleber



WT0058 **31,00.-**

Ofenglas:

Glastyp:

	Keramikglas	IR - Glas
Obere Tür außen	WT1420 50,00.-	WT1420-IR 82,00.-
Obere Tür innen mit Dichtung	WT1401 50,00.-	nicht verfügbar
Untere Tür außen	WT1460 31,00.-	WT1460-IR 48,00.-
Untere Tür innen mit Dichtung	WT1440 31,00.-	nicht verfügbar



Info:
Das Glas außen
wird bei der Ofenserie bis
Snr. 10403 künftig mittels
Eckhaltern befestigt.

Spray:

Farbe schwarz für
Ofenkörper

WT0036 **36,00.-**



Info:
Es handelt sich um
den Spray für den
Ofenkörper, nicht für
die Verkleidungen!!

Edelstahl- reiniger:



WT0110 **48,00**



Löst die temperaturbedingten
gelben Verfärbungen an den Türen.

Achtung:

Anleitung strengstens beachten!



WALLNÖFER

SOLAR & WALLTHERM® ÖFEN

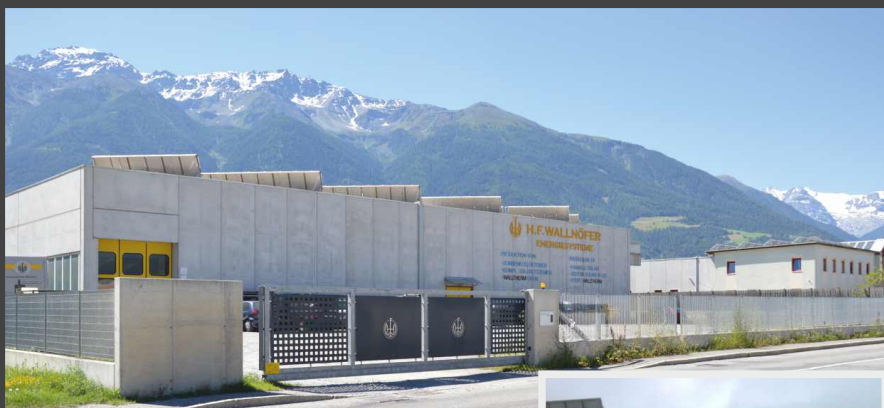

Unser mit Sonnenkollektoren
beheiztes Werk
in Prad am Stj. (BZ)
Südtirol



Die allgemeinen Geschäftsbedingungen
finden Sie auf unserer Internetseite.

© Wallnöfer Energiesysteme
Fehler und Änderungen vorbehalten
Stand 07.2022



Wallnöfer GmbH Energiesysteme
Gewerbezone Kiefernheinweg 110
39026 Prad am Stj.
Südtirol / Italien

Tel. 0039 0473 61 63 61
info@wallnoefer.it

www.wallnoefer.it
www.walltherm.com